



COLLEZIONE 2012 ITALIA

LISTINO PREZZI N°21 / 2012
VALIDITÀ DAL 01/12/2011 AL 31/10/2012

CONDIZIONI GENERALI DI VENDITA E GARANZIA
LISTINO PREZZI LORDO AL RIVENDITORE
IVA ESCLUSA.



Validità: Il presente listino tecnico deve ritenersi valido ed efficace per il periodo sopra indicato (01.12.2011 - 31.10.2012), salvo macroimprevisti.

Prezzi: I prezzi di vendita sono quelli contenuti nel listino in vigore e debbono intendersi per articoli di serie. L'azienda si riserva la facoltà di lavorare su specifico preventivo per realizzazioni particolari e personalizzate e non presenti a listino. Tutti i prezzi si intendono in euro e sono al netto di IVA

Preventivi: Il Ceppo Srl emette esclusivamente offerte per iscritto che non impegnano l'azienda; il prezzo si intende sempre definito solo dopo l'avvenuta conferma dell'ordine.

Ordinativi: Ogni ordine inviato dal rivenditore a Il Ceppo Srl, ha valore di proposta irrevocabile di acquisto per il periodo di giorni 30 da quando perviene a Il Ceppo srl. In ogni caso, il rivenditore che effettua l'ordine potrà apportare modifiche all'ordine stesso solo entro 48 ore dall'invio dell'ordine a Il Ceppo srl; ogni richiesta di modifica dovrà essere fatta per iscritto nel predetto termine di 48 ore.

Porto: I prezzi contenuti in questo listino si intendono sempre Franco Fabbrica.

Consegne: I termini di consegna non hanno carattere essenziale, sono indicativi e non vincolanti; eventuali ritardi nelle consegne non daranno diritto né a penalità, né a richieste di danni e/o interessi, né il contratto potrà essere risolto.

In tutti i casi di forza maggiore, scioperi, incendi, inondazioni, interruzioni o ritardi nei trasporti, impossibilità oggettiva di approvvigionamento dei materiali sul mercato, guerre, epidemie, misure legali che limitino e/o ritardino la produzione e/o importazione dei prodotti, il Ceppo srl è liberato da ogni e qualsiasi obbligo relativo alla consegna, senza che ciò possa comportare per il rivenditore, alcun diritto alla risoluzione dell'ordine stesso e/o al risarcimento di danni, anche indiretti dallo stesso subiti.

Trasporti/Spedizioni: La merce viene spedita a destino se non diversamente concordato con il rivenditore in sede di ordine. Gli articoli spediti da Il Ceppo Srl sono normalmente trasportati con mezzi del peso complessivo di 24 tonnellate; l'impossibilità a manovrare con questo tipo di mezzi deve essere comunicata in fase di ordine. In fattura sarà addebitato un contributo al trasporto nella misura indicata nel "modulo trasporti" concordato, sottoscritto e valido per la durata del presente listino.

Scarico merci: Il rivenditore dovrà procedere allo scarico merci a propria cura e spese, mettendo a disposizione personale e mezzi adeguati, relativamente a pesi ed ingombri dei materiali consegnati.

Qualità/Quantità merci. Reclami: Il rivenditore è tenuto a controllare le merci all'arrivo. La verifica deve riguardare eventuali avarie, merci mancanti, difetti o vizi apparenti o non conformità dei prodotti consegnati all'ordine ed al documento di trasporto nonché la qualità, la quantità, le dimensioni e il tipo degli articoli ricevuti.

La verifica deve riguardare anche lo stato degli imballaggi; eventuali danneggiamenti, mancanze o manomissioni agli imballi ed al loro contenuto vanno immediatamente segnalati.

Ai fini della validità del reclamo il rivenditore dovrà:

- indicare sul buono di consegna le precise e motivate riserve; riserve generali tipo "con riserva di disimballaggio", "con riserva di verifica" o simili sono inefficaci ed insufficienti.

- confermare le predette riserve per merce mancante o avaria e/o formulare le altre eventuali riserve entro 8 giorni dalla consegna con raccomandata a.r. o fax.

La firma senza riserve precise e motivate del documento di trasporto comporta accettazione della merce da parte del rivenditore. Trascorsi otto giorni dalla consegna nessun reclamo sarà preso in considerazione.

Reclami: eventuali reclami dovranno sempre essere comunicati a Il Ceppo Srl per iscritto (con lettera raccomandata a.r. o fax); non saranno accettati reclami telefonici o verbali.

Resi: eventuali resi di merci dovranno essere autorizzati per iscritto da Il Ceppo Srl e rispediti in porto franco. Tutti i resi dovranno essere adeguatamente imballati ed essere completi di ogni parte e accessorio e non presentare danni o manomissioni.

Responsabilità: Il Ceppo Srl non si assume nessuna responsabilità civile o penale per incidenti o danni causati a terzi e/o a cose, durante la fase di montaggio e per danni causati alla merce fornita a causa di errata installazione e/o uso e/o manutenzione. Il Ceppo Srl, limitandosi a fornire manufatti finiti, non assume alcuna responsabilità di natura edilizia - urbanistica per la loro installazione e/o ubicazione. Deve essere onere e cura dell'acquirente fare eseguire da un tecnico abilitato tutte le verifiche statiche urbanistiche e climatiche, nonché richiedere le autorizzazioni, permessi e comunque gli assenti delle autorità ammini-

strative eventualmente necessari secondo le norme vigenti.

Promozioni: Alcuni articoli presenti nel listino prezzi presentano la dicitura "PROMO"; su questi articoli non vanno sommate altre eventuali iniziative come, sconto prestagionale o espositivo.

Legenda: Per falda destra "dx" o sinistra "sx" si intende sempre la struttura o la cassetta guardata di fronte. L'oggetto è la sporgenza dal muro o dal fronte verso l'esterno.

Tolleranze: Nelle travi la tolleranza in sezione base/altezza è \pm mm 5, nelle tavole lo spessore \pm mm 1 la larghezza \pm mm 5.

Colorazione: Le colorazioni (impregnanti) fanno riferimento a mazzette colori, mentre le verniciature (vernici) fanno riferimento a codici RAL, in entrambi i casi non è garantita la perfetta corrispondenza con i colori campione.

Dati Tecnici: Le foto, i disegni e le dimensioni riportate nel catalogo sono indicativi ed esemplificativi di realizzazioni eseguite. Il Ceppo Srl, si riserva la facoltà di apportare modifiche atte a migliorare i propri prodotti in qualsiasi momento e senza preavviso alcuno e senza che ciò possa costituire oggetto di contestazione.

Garanzie dei prodotti (Durata - decorrenza - condizioni di validità esclusione e decadenza):

Nei rapporti con i rivenditori Il Ceppo srl presta tutte le garanzie previste dal codice civile (art. 1490 e ss c.c.) e delle norme vigenti in materia a favore dell'acquirente, per la durata di 24 mesi dalla consegna del bene.

Per quanto di competenza de Il Ceppo srl, ai fini della garanzia legale cui è tenuto il rivenditore dei prodotti commercializzati da Il Ceppo srl per i primi due anni dalla vendita, si fa riferimento alla specifica normativa (codice del consumo Dlg 206/ 2005).

Nei confronti dell'utilizzatore finale "consumatore", la garanzia è relativa al prodotto consegnato da Il Ceppo srl al rivenditore e installato nel rispetto delle norme indicate nel libretto di montaggio, uso e manutenzione e di tutto quanto previsto dalla normative nazionali e comunitarie vigenti.

La denuncia di vizi e/o difetti dovrà esse effettuata per iscritto - con lettera raccomandata a.r. o fax - a Il Ceppo srl entro 8 giorni dalla consegna della merce (per i vizi palesi) o dalla scoperta del vizio (per vizi occulti). La denuncia dei vizi e/o difetti si considera validamente e tem-

pestivamente effettuata solo se eseguita per iscritto ed entro il termine predetto.

Nel periodo di garanzia, ove risulti provata la presenza di difetti, l'acquirente potrà scegliere la riparazione del prodotto o la sostituzione con un altro prodotto dello stesso genere e tipo ovvero il rimborso di una parte del prezzo di acquisto commisurato alla rilevanza del difetto e alla diminuzione di valore del bene. La garanzia prestata da Il Ceppo srl è in ogni caso limitata alla sostituzione o riparazione del prodotto o alla riduzione del prezzo dei prodotti riconosciuti difettosi da Il Ceppo srl, tenendo conto anche dell'uso che del prodotto è stato effettuato.

Si precisa che nei rapporti con il rivenditore, la garanzia prestata da Il Ceppo srl non copre, in ogni caso, i costi di mano d'opera, nè quelli che derivano da operazioni di smontaggio, montaggio e di trasporto/viaggi e non si estende ai prodotti sostituiti, riparati nè in generale alle parti di ricambio. Pertanto, tali costi saranno in ogni caso a carico al rivenditore.

Sono altresì esclusi dalla garanzia i danni e/o difetti causati da fatto proprio del rivenditore e del cliente finale o di terzi in genere per negligenza e/o imperizia e quelli derivanti dal trasporto.

La garanzia prestata da Il Ceppo srl decade e lo stesso è sollevato da qualsiasi responsabilità, nei seguenti casi:

- mancata osservanza delle istruzioni di installazione e/o manutenzione come riportate nella documentazione fornita da Il Ceppo srl ai clienti/ rivenditori;

- il prodotto sia modificato, smontato, manomesso o su di esso intervenga, senza autorizzazione scritta de Il Ceppo srl, un soggetto diverso da Il Ceppo srl;

- uso improprio del prodotto o mancato rispetto delle norme d'uso del prodotto contenute nel libretto di uso e manutenzione;

- non sia stata eseguita la manutenzione secondo quanto indicato nel libretto di uso e manutenzione allegato;

- la struttura sia stata sovraccaricata.

Il Ceppo srl, inoltre, non potrà essere ritenuto responsabile di vizi, difetti e/o danni che risultino, direttamente o indirettamente, nei seguenti casi:

a) immagazzinamento dei prodotti senza protezioni o prolungato o comunque non corretto;

b) negligenza, errori di montaggio, installazione, manutenzione e uso dei prodotti non conforme alle specifiche tecniche indicate nei manuali di montaggio, uso e manutenzione;

c) modifiche o trasformazioni apportate ai prodotti o a loro parti da parte del rivenditore, del cliente finale o di terzi in generale.

In ogni caso, non sono coperti da garanzia i seguenti fenomeni:

- gli effetti degli ambienti salini sulla merce;

- il normale logorio e/o l'inevitabile deterioramento delle parti in legno (nodi, spaccature, fessure e piccole deformazioni del legno sono un fenomeno naturale e conseguente ai trattamenti subiti; tali fenomeni non pregiudicano la funzionalità delle strutture e non possono essere oggetto di contestazione);

- i danni causati da eventi atmosferici.

Fermo restando quanto sopra precisato, affinché la garanzia divenga operante tutti i resi dovranno:

- essere adeguatamente imballati;

- essere completi di ogni parte e accessorio e non presentare danni o manomissioni non derivanti dal vizio contestato.

Pagamenti: Il pagamento delle forniture potrà essere effettuato a mezzo: bonifico bancario con valuta fissa; ricevuta bancaria; contrassegno. L'esatta modalità di pagamento così come i termini dei pagamenti saranno concordati di volta in volta all'atto di ogni singolo ordine effettuato. Ogni scadenza dovrà essere pertanto rispettata senza possibilità di rinvio.

Nel caso in cui sia previsto un pagamento dilazionato in più rate di ogni fattura, il mancato pagamento anche di una sola rata rende immediatamente esigibile da parte de Il Ceppo srl l'intero credito, essendo considerato il rivenditore immediatamente decaduto dal beneficio del termine.

In caso di ritardo nei pagamenti alla scadenza convenuta Il Ceppo srl si riserva di rifiutare nuovi ordini e/o sospendere a suo insindacabile giudizio eventuali ordini in corso fino alla data in cui sarà ricevuto l'intero importo, compresi gli interessi, le spese di insoluto o le altre eventuali spese bancarie o legali. Il rivenditore non può in nessun caso, neanche a seguito di contestazione, trattenere in tutto o in parte gli importi dovuti al fornitore nè operare compensazioni.

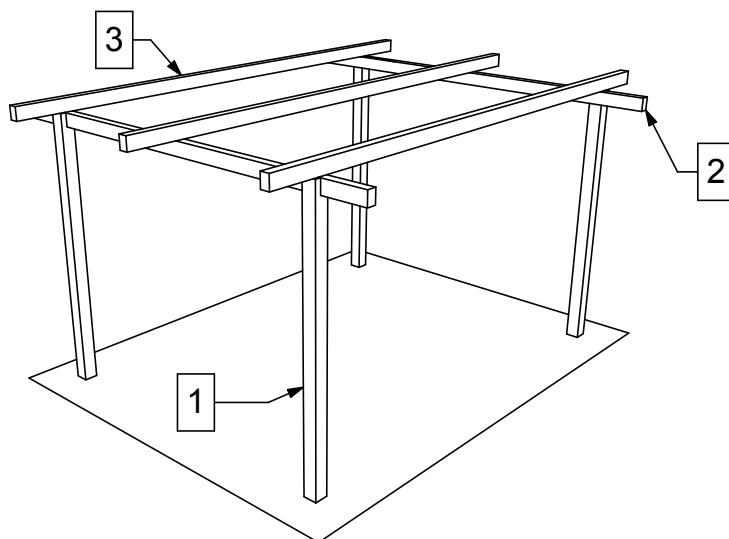

- Pilastri in abete lamellare scandinavo sez. mm 120x120 (1)
- Travi portanti sez. mm 80x120 (2)
- Arcarecci sez. mm 80x120 (3)
- Componenti metallici e viti in materiali inossidabili.
- Legno impregnato a pressione RAL3 con preservanti privi di cromo e arsenico.
- Telo di copertura in PVC microforato Mesh colore bianco

OPZIONALE

- Trattamento con impregnante all'acqua Color Plus, verniciatura Paint Plus.
- Teli laterali di chiusura in PVC microforato Mesh colore bianco, completi di tubi di scorrimento in alluminio
- Staffe a terra e relativi tasselli di ancoraggio.

NOTA TECNICA

L'applicazione di impregnanti pigmentati o vernici all'acqua su legno impregnato a pressione può provocare essudazioni verdognole, dovute principalmente all'ossido di rame presente nella soluzione salina, ciò non pregiudica minimamente l'efficacia e la durata del prodotto applicato.



COLORAZIONI	
COLORATI (Color Plus)	VERNICIATI (Paint Plus)
W = Mogano	P1 = Bianco RAL 9010 P2 = Grigio RAL 7012

				magg. per colorazione			
				W	P1 / P2		
PNL10	Pergola NO LIMITS senza copertura	cm. 4.800x3.800 h. 2.600	Euro 810,00	+11%	+25%	Kg.	m ³
PNL10TC	Pergola NO LIMITS con copertura	cm. 4.800x3.800 h. 2.600	Euro 1.250,00	+11%	+25%	Kg.	m ³
PNL10TTL	Pergola NO LIMITS con copertura e tende laterali	cm. 4.800x3.800 h. 2.600	Euro 1.994,00	+11%	+25%	Kg.	m ³
SFOX3120	Staffa alloggio palo INOX mm 120x120		Euro 43,30			Kg.	m ³

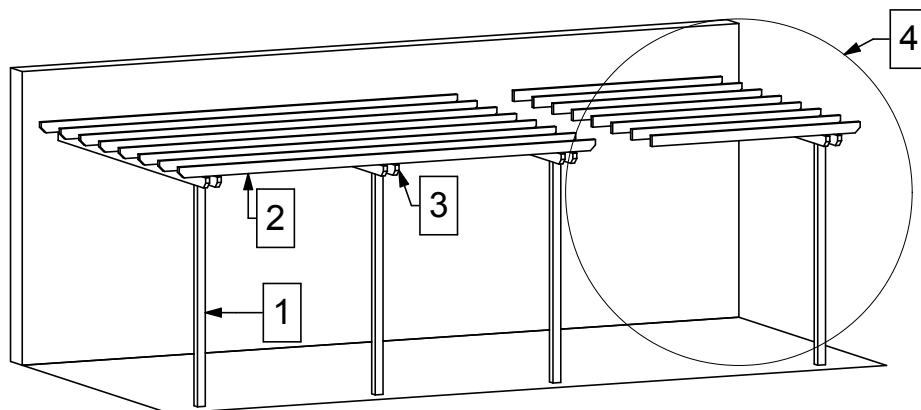

- Pilastri in abete scandinavo bilama sez. mm. 90x90. **(1)**
- Arcarecci in pino scandinavo massello sez. mm. 45x115. **(2)**
- Travi portanti in pino massello sezione mm. 45x115. Abete lamellare scandinavo sez. mm. 53x140 per i modelli PD457 e PD552. **(3)**
- Legno impregnato a pressione con preservanti privo di cromo e arsenico.
- La pergola può essere ampliata con le apposite estensioni. **(4)** Le estensioni hanno le stesse caratteristiche della struttura base.
- Componenti metallici e viti in materiali inossidabili.

OPZIONALE:

- Tasselli di ancoraggio a muro.
- Trattamento con impregnante all'acqua Color Plus.
- Staffe a terra e relativi tasselli di ancoraggio.
- Kit tessuto ombreggiante Tempotest in fibra acrilica color ecru.
- Estensioni della struttura.



COLORAZIONI

COLORATI (Color Plus)

W = Mogano

maggiorazione per colorazione

				maggiorazione per colorazione			
				W			
PD235	Pergola addossata	cm.235x480xH250	Euro 661,00	+ 13%		Kg.	m ³
PDE235	Estensione pergola addossata	cm.235x196xH250	Euro 322,00	+ 13%		Kg.	m ³
PD315	Pergola addossata	cm.315x480xH250	Euro 790,50	+ 13%		Kg.	m ³
PDE315	Estensione pergola addossata	cm.315x196xH250	Euro 376,00	+ 13%		Kg.	m ³
PD378	Pergola addossata	cm.378x480xH250	Euro 860,50	+ 13%		Kg.	m ³
PDE378	Estensione pergola addossata	cm.378x196xH250	Euro 398,50	+ 13%		Kg.	m ³
PD457	Pergola addossata	cm.457x480xH250	Euro 1.181,00	+ 13%		Kg.	m ³
PDE457	Estensione pergola addossata	cm.457x196xH250	Euro 528,50	+ 13%		Kg.	m ³
PD552	Pergola addossata	cm.552x480xH250	Euro 1.327,00	+ 13%		Kg.	m ³
PDE552	Estensione pergola addossata	cm.552x196xH250	Euro 616,50	+ 13%		Kg.	m ³
PPT090	Pilastro fres. all. ferr. a scomp.	cm. 9x9xH250	Euro 72,10	+ 13%		Kg.	m ³
SUIPW090090-CF	Staffa ZC a scomparsa	cm.15x15	Euro 14,50			Kg.	m ³
SPDW090090-CF	Staffa portapilastro (CONF.pz.1)	cm. 9x9	Euro 30,10			Kg.	m ³
SPTC090090-CF	Staffa tubolare (CONF.pz.1)	cm. 9x9	Euro 29,30			Kg.	m ³

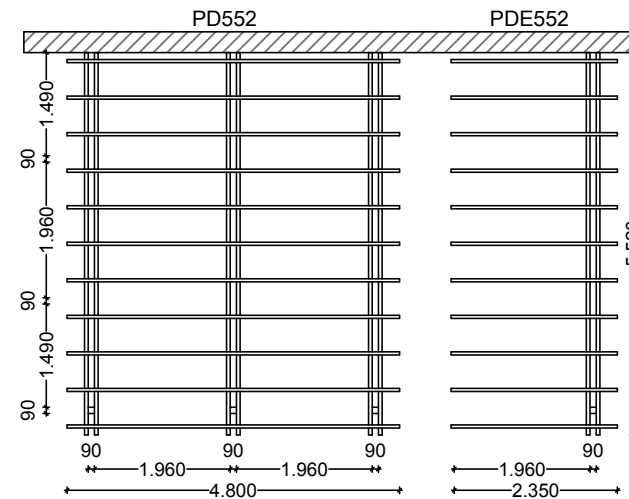
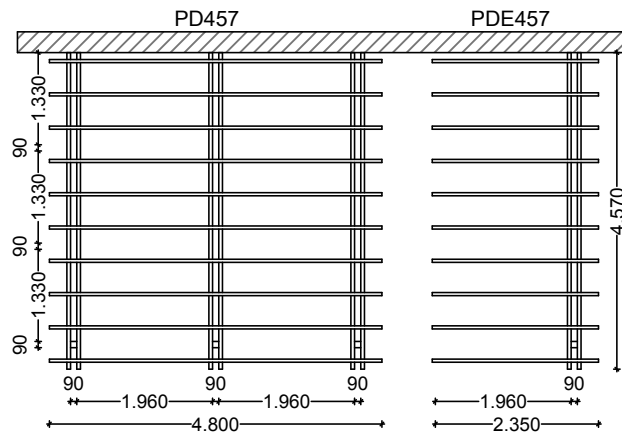
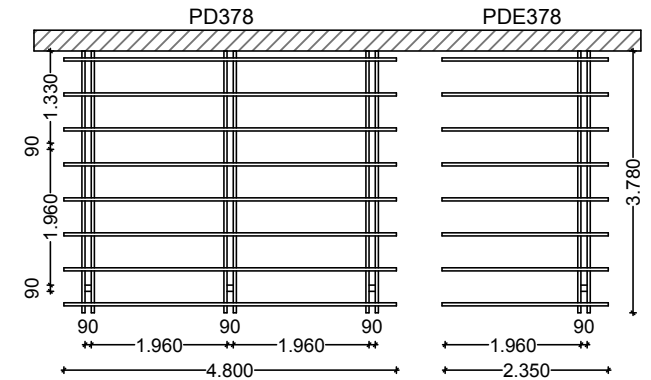
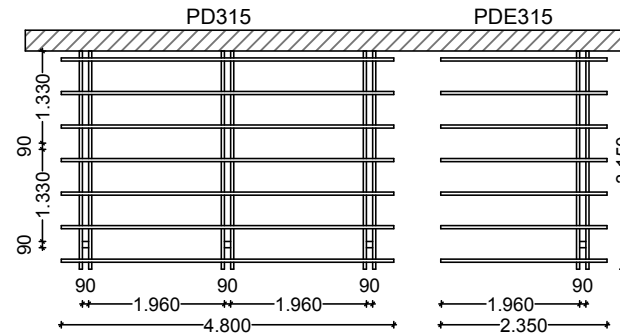
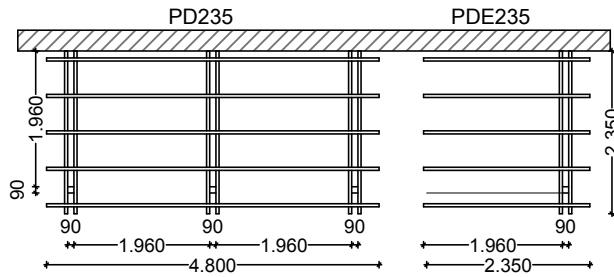

PERGOLE ADDOSSATE A MISURA

		LARGHEZZA IN METRI																					
ML.		Da 0 a 1,90	da 1,91 a 2,40	da 2,41 a 2,90	da 2,91 a 3,40	da 3,41 a 3,90	da 3,91 a 4,40	da 4,41 a 4,80	da 4,81 a 5,48	da 5,49 a 5,93	da 5,94 a 6,40	da 6,41 a 6,85	da 6,86 a 7,49	da 7,50 a 7,96	da 7,97 a 8,43	da 8,44 a 8,90	da 8,91 a 9,54	da 9,55 a 9,99					
PROFONDITÀ IN METRI	Da 0 a 1,90	PAD190190	PAD190240	PAD190290	PAD190340	PAD190390	PAD190440	PAD190480	PAD190548	PAD190593	PAD190640	PAD190685	PAD190749	PAD190796	PAD190843	PAD190890	PAD190954	PAD190999	4 ARCARECCI	PALI PORTANTI SEZ. MM. 90X90 BINARI SEZ. MM. 45X115 ARCARECCI SEZ. MM. 45X115			
	da 1,91 a 2,40	PAD240190	PAD240240	PAD240290	PAD240340	PAD240390	PAD240440	PAD240480	PAD240548	PAD240593	PAD240640	PAD240685	PAD240749	PAD240796	PAD240843	PAD240890	PAD240954	PAD240999	5 ARCARECCI				
	da 2,41 a 2,90	PAD290190	PAD290240	PAD290290	PAD290340	PAD290390	PAD290440	PAD290480	PAD290548	PAD290593	PAD290640	PAD290685	PAD290749	PAD290796	PAD290843	PAD290890	PAD290954	PAD290999	6 ARCARECCI				
	da 2,91 a 3,40	PAD340190	PAD340240	PAD340290	PAD340340	PAD340390	PAD340440	PAD340480	PAD340548	PAD340593	PAD340640	PAD340685	PAD340749	PAD340796	PAD340843	PAD340890	PAD340954	PAD340999	7 ARCARECCI				
	da 3,41 a 3,90	PAD390190	PAD390240	PAD390290	PAD390340	PAD390390	PAD390440	PAD390480	PAD390548	PAD390593	PAD390640	PAD390685	PAD390749	PAD390796	PAD390843	PAD390890	PAD390954	PAD390999	8 ARCARECCI				
	da 3,91 a 4,40	PAD440190	PAD440240	PAD440290	PAD440340	PAD440390	PAD440440	PAD440480	PAD440548	PAD440593	PAD440640	PAD440685	PAD440749	PAD440796	PAD440843	PAD440890	PAD440954	PAD440999	9 ARCARECCI				
	da 4,41 a 4,90	PAD490190	PAD490240	PAD490290	PAD490340	PAD490390	PAD490440	PAD490480	PAD490548	PAD490593	PAD490640	PAD490685	PAD490749	PAD490796	PAD490843	PAD490890	PAD490954	PAD490999	10 ARCARECCI				
	da 4,91 a 5,40	PAD540190	PAD540240	PAD540290	PAD540340	PAD540390	PAD540440	PAD540480	PAD540548	PAD540593	PAD540640	PAD540685	PAD540749	PAD540796	PAD540843	PAD540890	PAD540954	PAD540999	11 ARCARECCI				
	da 5,41 a 5,90	PAD590190	PAD590240	PAD590290	PAD590340	PAD590390	PAD590440	PAD590480	PAD590548	PAD590593	PAD590640	PAD590685	PAD590749	PAD590796	PAD590843	PAD590890	PAD590954	PAD590999					
			NR. 2 BINARI CON 2 PALI PORTANTI				NR. 3 BINARI CON 3 PALI PORTANTI				NR. 4 BINARI CON 4 PALI PORTANTI				NR. 5 BINARI CON 5 PALI PORTANTI				NR. 6 BINARI CON 6 PALI PORTANTI				



MODULO D'ORDINE PERGOLA ADDOSSATA

Data _____

Rif. Cliente _____

Rivenditore

COLORE STRUTTURA : COLOR PLUS MOGANO + 11% <input type="checkbox"/> W	STAFFE PILASTRI A PAVIMENTO <input type="checkbox"/>
COPERTURA: PERLINE/GUAINA <input type="checkbox"/> PERLINE/TEGOLA CANADESE* <input type="checkbox"/> V <input type="checkbox"/> R <input type="checkbox"/> G <input type="checkbox"/> POLICARBONATO FUME*** <input type="checkbox"/>	TESSUTO OMBREGGIANTE <input type="checkbox"/>
SOVRACCARICO RICHIESTO Kg. <input type="text"/>	LUOGO D'INSTALLAZIONE (COMUNE) _____

MAX cm. 500

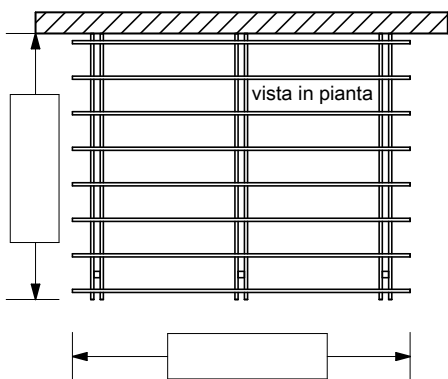

MAX cm. 700

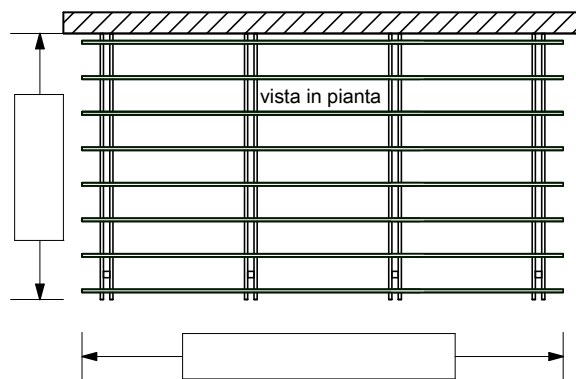

MAX cm. 950

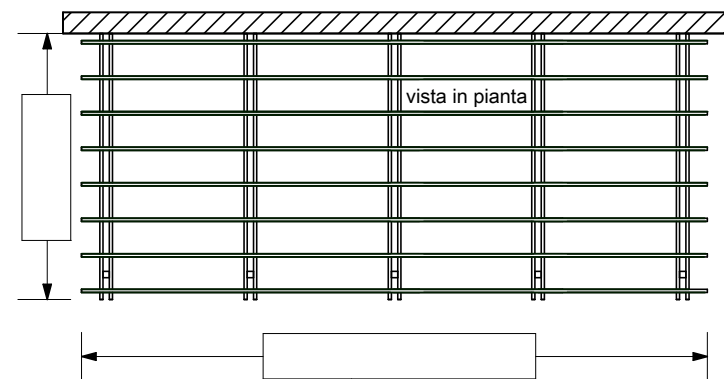

NOTE _____

NOTE: LE MISURE DI RIFERIMENTO PER LA SCELTA DEL PREZZO SONO DA RIFERIRSI AL MASSIMO INGOMBRO COMPRESI LE SPORGENZE FRONTALI (30 cm misurato da filo esterno pali) E LATERALI (30,5cm+30,5cm). NON SONO COMPRESI NEL PREZZO STAFFE A PAVIMENTO E TASSELLI A MURO.

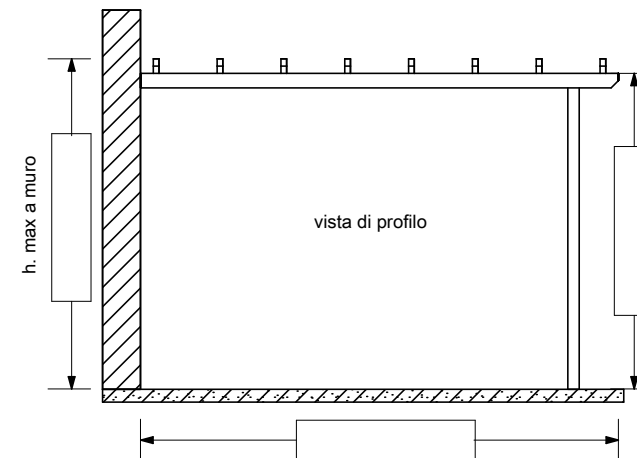

* V = VERDE R = ROSSA G = GRIGIA

** FORNITO IN LASTRE DA ADATTARE IN FASE D'INSTALLAZIONE

L'ORDINE S'INTENDE APPROVATO DOPO L'INVIO DA PARTE DE "IL CEPPRO S.R.L." DELLA CONFERMA DELLE CONDIZIONI DI VENDITA E DEI TEMPI DI CONSEGNA.

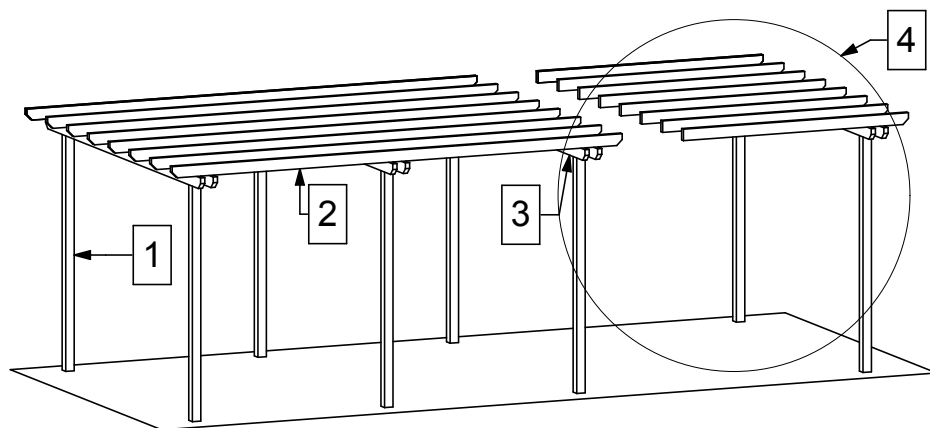

- Pilastri in abete scandinavo bilama sez.90x90. **(1)**
- Arcarecci in pino scandinavo massello sez.45x115. **(2)**
- Travi portanti in pino massello sezione 45x115.
Per i modelli PA497 e PA545 in abete lamellare scandinavo sez. mm. 53x140. **(3)**
- Legno impregnato a pressione con preservante a base di rame privo di cromati e arsenico.
- La pergola può essere ampliata con le apposite estensioni. **(4)** Le estensioni hanno le stesse caratteristiche della struttura base.
- Ferramenta per montaggio zincata e Inox.

OPZIONALE:

- Trattamento con impregnante all'acqua COLOR PLUS.
- Staffè a terra e relativi tasselli di ancoraggio.
- Kit tessuto ombreggiante Tempotest in fibra acrilica color ecru.
- Estensioni della struttura.



COLORAZIONI	
COLORATI (Color Plus)	
W = Mogano	

				maggiorazione per colorazione			
				W			
PA276	Pergola autoportante	cm.276x480xH250	Euro 803,50	+ 13%		Kg.	m ³
PAE276	Estensione pergola autoportante	cm.276x196xH250	Euro 375,50	+ 13%		Kg.	m ³
PA324	Pergola autoportante	cm.324x480xH250	Euro 854,00	+ 13%		Kg.	m ³
PAE324	Estensione pergola autoportante	cm.324x196xH250	Euro 394,50	+ 13%		Kg.	m ³
PA387	Pergola autoportante	cm.387x480xH250	Euro 918,50	+ 13%		Kg.	m ³
PAE387	Estensione pergola autoportante	cm.387x196 H.250	Euro 416,50	+ 13%		Kg.	m ³
PA497	Pergola autoportante	cm.497x480xH250	Euro 1.294,00	+ 13%		Kg.	m ³
PAE497	Estensione pergola autoportante	cm.497x196xH250	Euro 547,00	+ 13%		Kg.	m ³
PA545	Pergola autoportante	cm.545x480xH250	Euro 1.436,00	+ 13%		Kg.	m ³
PAE545	Estensione pergola autoportante	cm.545x196xH250	Euro 635,00	+ 13%		Kg.	m ³
PPT090	Pilastro fres. alloggio ferr. a scomp.	cm. 9x9xH250	Euro 72,10	+ 13%		Kg.	m ³
SUIPW090090-CF	Staffa allog. palo a scomp. a pav.	cm 15x15 ZC	Euro/cf. 14,50			Kg.	m ³
SPDW090090-CF	Staffa portapilastro (CONF.pz.1)	cm. 9x9	Euro 30,10			Kg.	m ³
SPTC090090-CF	Staffa portap.tubolare (CONF.pz.1)	cm. 9x9	Euro 29,30			Kg.	m ³

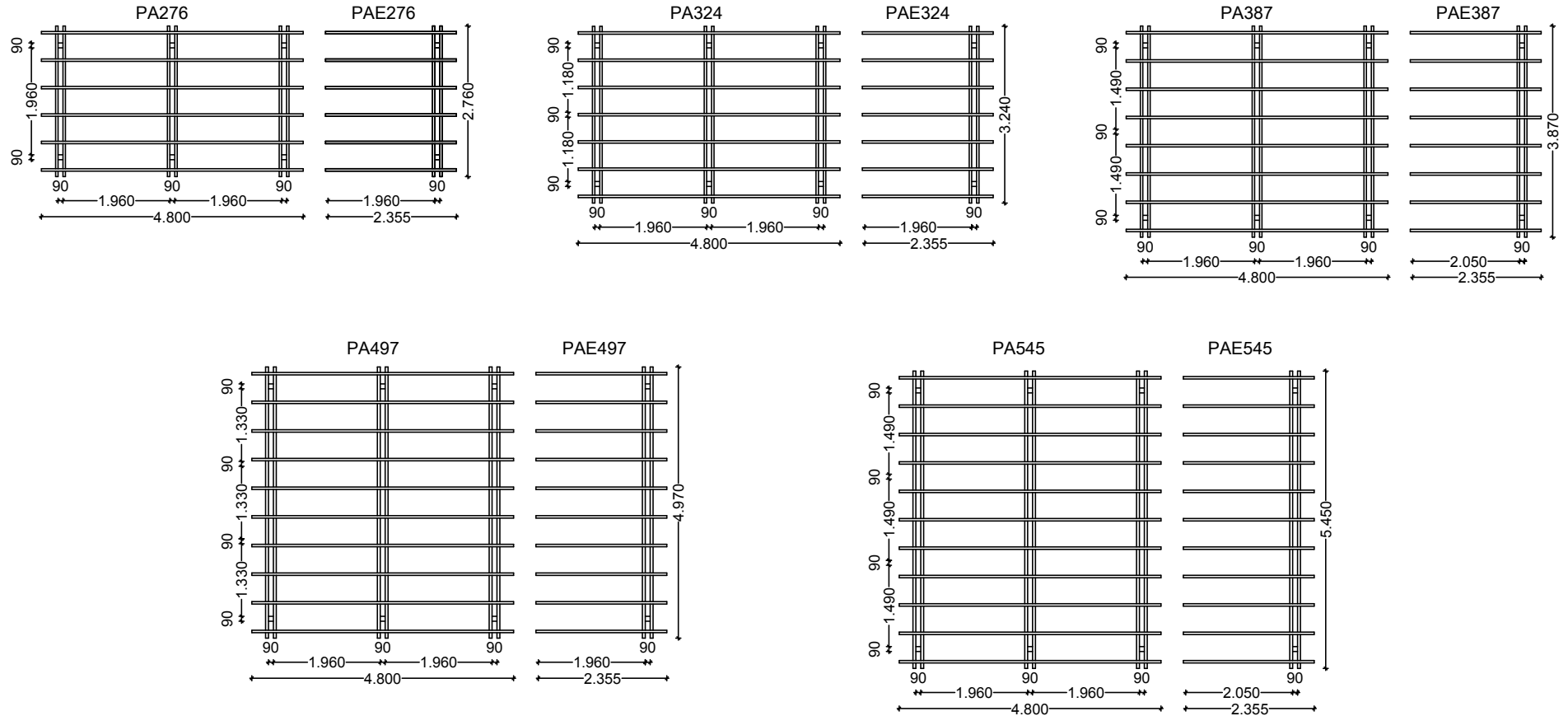

PERGOLE AUTOPORTANTI A MISURA

LARGHEZZA IN METRI

ML.	Da 0 a 1,90	da 1,91 a 2,40	da 2,41 a 2,90	da 2,91 a 3,40	da 3,41 a 3,90	da 3,91 a 4,40	da 4,41 a 4,80	da 4,81 a 5,48	da 5,49 a 5,93	da 5,94 a 6,40	da 6,41 a 6,85	da 6,86 a 7,49	da 7,50 a 7,96	da 7,97 a 8,43	da 8,44 a 8,90	da 8,91 a 9,54	da 9,55 a 9,99		
PROFONDITA' IN METRI	Da 0,00 a 1,90	PAU190190 € 843	PAU190240 € 843	PAU190290 € 843	PAU190340 € 843	PAU190390 € 843	PAU190440 € 843	PAU190480 € 843	PAU190548 € 1.004	PAU190593 € 1.018	PAU190640 € 1.042	PAU190685 € 1.063	PAU190749 € 1.267	PAU190796 € 1.288	PAU190843 € 1.310	PAU190890 € 1.325	PAU190954 € 1.530	PAU190999 € 1.551	
	da 1,91 a 2,40	PAU240190 € 843	PAU240240 € 843	PAU240290 € 843	PAU240340 € 843	PAU240390 € 843	PAU240440 € 853	PAU240480 € 877	PAU240548 € 1.120	PAU240593 € 1.149	PAU240640 € 1.168	PAU240685 € 1.180	PAU240749 € 1.388	PAU240796 € 1.407	PAU240843 € 1.426	PAU240890 € 1.445	PAU240954 € 1.702	PAU240999 € 1.726	
	da 2,41 a 2,90	PAU290190 € 843	PAU290240 € 843	PAU290290 € 843	PAU290340 € 843	PAU290390 € 891	PAU290440 € 922	PAU290480 € 1.006	PAU290548 € 1.213	PAU290593 € 1.242	PAU290640 € 1.270	PAU290685 € 1.354	PAU290749 € 1.505	PAU290796 € 1.519	PAU290843 € 1.543	PAU290890 € 1.566	PAU290954 € 1.855	PAU290999 € 1.876	
	da 2,91 a 3,40	PAU340190 € 843	PAU340240 € 843	PAU340290 € 843	PAU340340 € 915	PAU340390 € 945	PAU340440 € 982	PAU340480 € 1.015	PAU340548 € 1.302	PAU340593 € 1.340	PAU340640 € 1.368	PAU340685 € 1.427	PAU340749 € 1.630	PAU340796 € 1.654	PAU340843 € 1.680	PAU340890 € 1.708	PAU340954 € 2.018	PAU340999 € 2.048	
	da 3,41 a 3,90	PAU390190 € 843	PAU390240 € 843	PAU390290 € 843	PAU390340 € 974	PAU390390 € 1.009	PAU390440 € 1.050	PAU390480 € 1.076	PAU390548 € 1.388	PAU390593 € 1.433	PAU390640 € 1.454	PAU390685 € 1.491	PAU390749 € 1.752	PAU390796 € 1.778	PAU390843 € 1.803	PAU390890 € 1.833	PAU390954 € 2.169	PAU390999 € 2.195	
	da 3,91 a 4,40	PAU440190 € 843	PAU440240 € 869	PAU440290 € 894	PAU440340 € 1.227	PAU440390 € 1.260	PAU440440 € 1.302	PAU440480 € 1.328	PAU440548 € 1.724	PAU440593 € 1.769	PAU440640 € 1.802	PAU440685 € 1.827	PAU440749 € 2.172	PAU440796 € 2.192	PAU440843 € 2.223	PAU440890 € 2.253	PAU440954 € 2.672	PAU440999 € 2.698	
	da 4,41 a 4,90	PAU490190 € 924	PAU490240 € 958	PAU490290 € 977	PAU490340 € 1.330	PAU490390 € 1.368	PAU490440 € 1.414	PAU490480 € 1.449	PAU490548 € 1.891	PAU490593 € 1.942	PAU490640 € 1.976	PAU490685 € 2.006	PAU490749 € 2.357	PAU490796 € 2.380	PAU490843 € 2.415	PAU490890 € 2.449	PAU490954 € 2.922	PAU490999 € 2.951	
	da 4,91 a 5,40	PAU540190 € 970	PAU540240 € 1.009	PAU540290 € 1.084	PAU540340 € 1.404	PAU540390 € 1.447	PAU540440 € 1.497	PAU540480 € 1.546	PAU540548 € 1.997	PAU540593 € 2.054	PAU540640 € 2.093	PAU540685 € 2.135	PAU540749 € 2.506	PAU540796 € 2.531	PAU540843 € 2.570	PAU540890 € 2.608	PAU540954 € 3.102	PAU540999 € 3.133	
	da 5,41 a 5,90	PAU590190 € 1.407	PAU590240 € 1.449	PAU590290 € 1.479	PAU590340 € 2.072	PAU590390 € 2.118	PAU590440 € 2.165	PAU590480 € 2.203	PAU590548 € 2.894	PAU590593 € 2.957	PAU590640 € 2.998	PAU590685 € 3.033	PAU590749 € 3.632	PAU590796 € 3.660	PAU590843 € 3.703	PAU590890 € 3.745	PAU590954 € 4.460	PAU590999 € 4.487	

NR. 2 BINARI CON 4 PALI PORTANTI

NR. 3 BINARI CON 6 PALI PORTANTI

NR. 4 BINARI CON 8 PALI PORTANTI

NR. 5 BINARI CON 10 PALI PORTANTI

NR. 6 BINARI CON 12 PALI PORTANTI

4 ARCADECCI } PALI PORTANTI SEZ. MM. 30X90
5 ARCADECCI } BINARI SEZ. MM. 45X115
6 ARCADECCI } ARCADECCI SEZ. MM. 45X115

7 ARCADECCI } PALI PORTANTI SEZ. MM. 30X90
8 ARCADECCI } BINARI SEZ. MM. 53X140
9 ARCADECCI } ARCADECCI SEZ. MM. 45X115

10 ARCADECCI } PALI PORTANTI SEZ. MM. 120X120
11 ARCADECCI } BINARI SEZ. MM. 65X160
12 ARCADECCI } ARCADECCI SEZ. MM. 45X115



MODULO D'ORDINE PERGOLA AUTOPORTANTE

Data _____

Rif. Cliente _____

Rivenditore

COLORE STRUTTURA : COLOR PLUS MOGANO + 11% <input type="checkbox"/> W	STAFFE PILASTRI A PAVIMENTO <input type="checkbox"/>	
COPERTURA: PERLINE/GUAINA <input type="checkbox"/> PERLINE/TEGOLA CANADESE* <input type="checkbox"/> V <input type="checkbox"/> R <input type="checkbox"/> G	POLICARBONATO FUME*** <input type="checkbox"/>	TESSUTO OMBREGGIANTE <input type="checkbox"/>
SOVRACCARICO RICHIESTO Kg. <input type="text"/>	LUOGO D'INSTALLAZIONE (COMUNE) _____	

MAX cm. 500

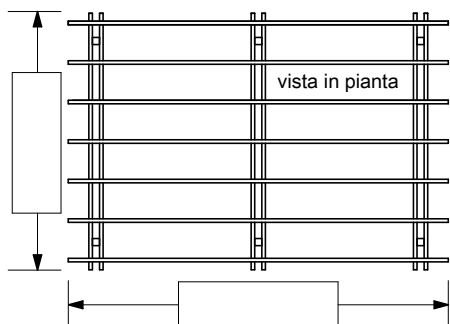

MAX cm. 700



MAX cm. 950

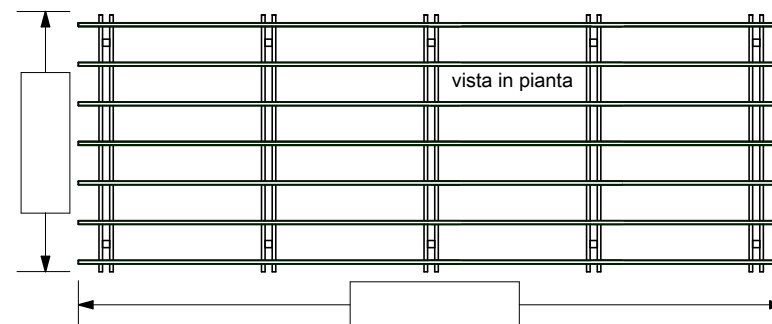

NOTE: LE MISURE DI RIFERIMENTO PER LA SCELTA DEL PREZZO SONO DA RIFERIRSI AL MAX INGOMBRO COMPRESI LE SPORG. FRONTALI (30 cm misurato da filo esterno pali) E LATERALI (30,5cm+30,5cm). NON SONO COMPRESI NEL PREZZO STAFFE A PAVIMENTO E TASSELLI A MURO.

NOTE _____

* V = VERDE R = ROSSA G = GRIGIA

** FORNITO IN LASTRE DA ADATTARE IN FASE D'INSTALLAZIONE

L'ORDINE S'INTENDE APPROVATO DOPO L'INVIO DA PARTE DE "IL CEPPO S.R.L." DELLA CONFERMA DELLE CONDIZIONI DI VENDITA E DEI TEMPI DI CONSEGNA.

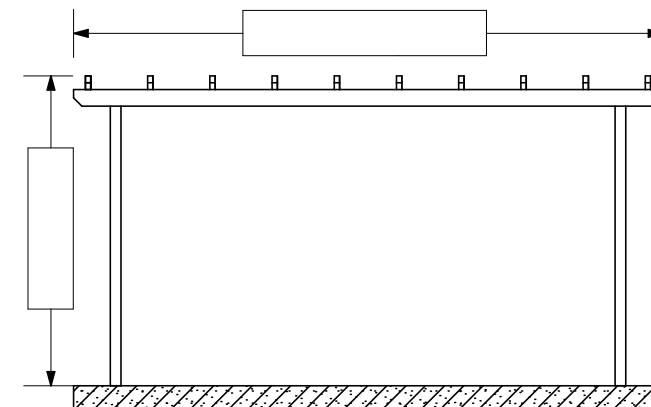

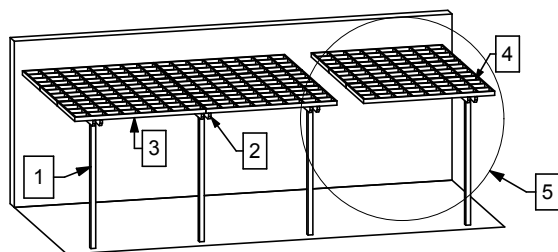

- Pilastrini in abete scandinavo bilama sez.mm.90x90. (1)
 - Travi portanti in pino massello sezione mm. 45x115. Per i modelli PDG457 e PDG552 in abete lamellare scandinavo sez.mm.53x140. (2)
 - Cornici perimetrali esterne in pino massello sez.mm.27x80. (3)
 - Grigliani di copertura in pino massello sez.mm.27x80 forniti in Kit di montaggio, con sistema di unione ad incastro. Foro netto dei grigliani circa mm.277. (4)
 - Legno impregnato a pressione RAL3 con preservanti senza cromo e arsenico.
 - GRILLHOUSE può essere ampliata con le apposite estensioni. (5) Le estensioni hanno le stesse caratteristiche della struttura base.
 - Componenti metallici e viti in materiali inossidabili.
- OPZIONALE:**
- Tasselli di ancoraggio a muro.
 - Trattamento con impregnante all'acqua Color Plus.
 - Staffe a terra e relativi tasselli di ancoraggio.
 - Estensioni della struttura.

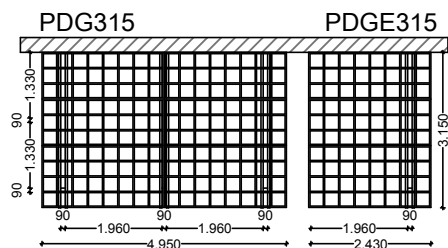
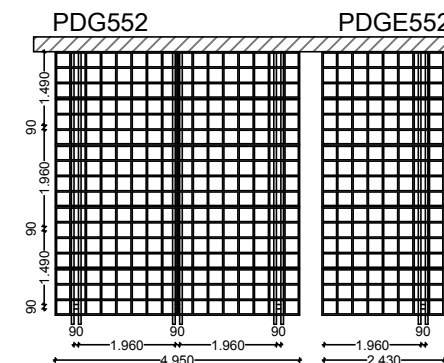
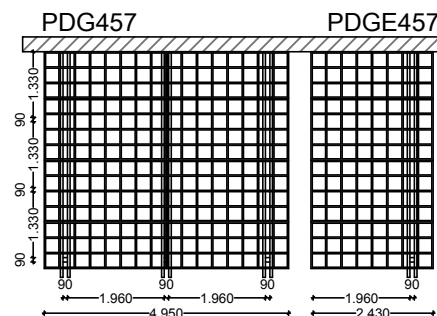
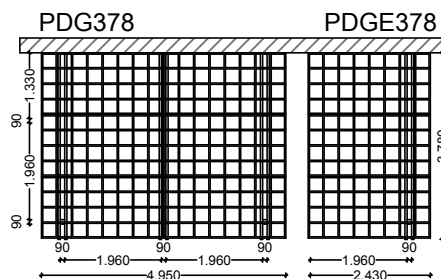
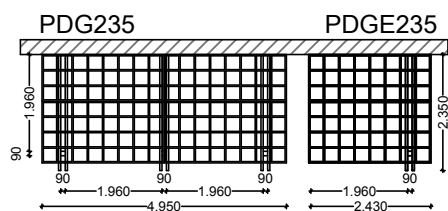

COLORAZIONI	
COLORATI (Color Plus)	
W = Mogano	

maggiorazione per colorazione

PDG235	Pergola GRILLHOUSE addossata	cm235x500xH250	Euro	1.147,00	+ 13%		
PDGE235	Estensione GRILLHOUSE addossata	cm 235x196xH250	Euro	608,00	+ 13%		
PDG315	Pergola GRILLHOUSE addossata	cm 315x500xH250	Euro	1.500,00	+ 13%		
PDGE315	Estensione GRILLHOUSE addossata	cm 315x196xH250	Euro	767,50	+ 13%		
PDG378	Pergola GRILLHOUSE addossata	cm 378x500xH250	Euro	1.642,00	+ 13%		
PDGE378	Estensione GRILLHOUSE addossata	cm 378x196xH250	Euro	845,00	+ 13%		
PDG457	Pergola GRILLHOUSE addossata	cm 457x500xH250	Euro	2.179,00	+ 13%		
PDGE457	Estensione GRILLHOUSE addossata	cm 457x196xH250	Euro	1.068,00	+ 13%		
PDG552	Pergola GRILLHOUSE addossata	cm 552x500xH250	Euro	2.583,00	+ 13%		
PDGE552	Estensione GRILLHOUSE addossata	cm 552x196xH250	Euro	1.280,00	+ 13%		
PGRH	Profili fresati per GRILLH. (1conf = 6aste)	mm. 27x 80 x3700	Euro/cf.	146,00	+ 17%		

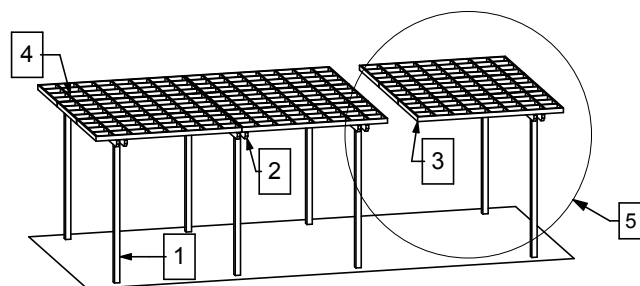

- Pilastrini in abete scandinavo bilama sez.mm.90x90. (1)
- Travi portanti in pino massello sez.mm. 45x115. Per i modelli PAG457 e PAG545 in abete lamellare scandinavo sez.53x140. (2)
- Cornici perimetrali esterne in pino massello sez.27x80. (3)
- Grigliani di copertura in in pino massello sez.mm.27x80 forniti in Kit di montaggio, con sistema di unione ad incastro. Foro netto dei grigliani circa mm.277. (4)
- Legno impregnato a pressione RAL3 con preservanti senza cromo e arsenico.
- GRILLHOUSE può essere ampliata con le apposite estensioni. (5) Le estensioni hanno le stesse caratteristiche della struttura base.
- Componenti metallici e viti in materiali inossidabili.

OPZIONALE:

- Trattamento con impregnante all'acqua Color Plus.
- Staffe a terra e relativi tasselli di ancoraggio.
- Estensioni della struttura.

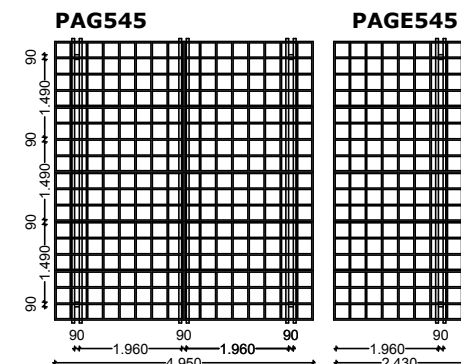
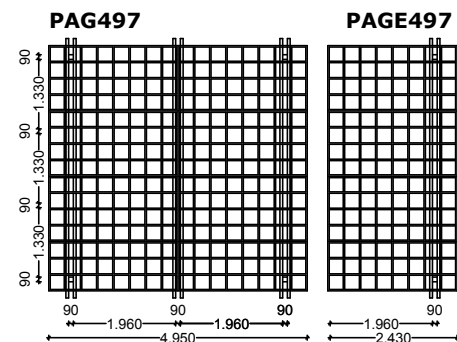
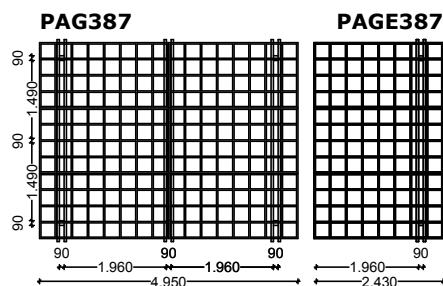
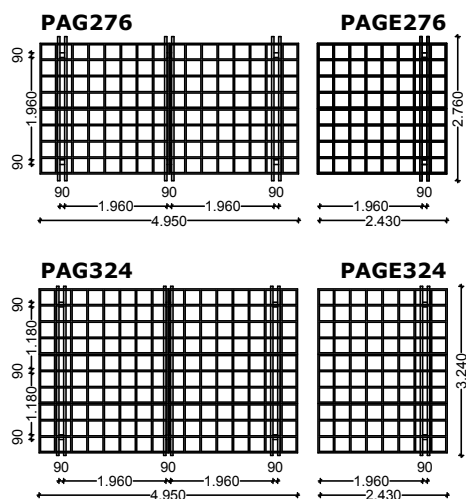

COLORAZIONI	
COLORATI (Color Plus)	
W = Mogano	

			Euro	maggiorazione per colorazione		Kg.	m ³
				W			
PAG276	Pergola GRILLHOUSE autoportante	cm 276x500xH250	1.731,00	+ 13%			
PAGE276	Estensione GRILLHOUSE autoportante	cm 276x196xH250	675,00	+ 13%			
PAG324	Pergola GRILLHOUSE autoportante	cm 324x500xH250	1.626,00	+ 13%			
PAGE324	Estensione GRILLHOUSE autoportante	cm 324x196xH250	803,00	+ 13%			
PAG387	Pergola GRILLHOUSE autoportante	cm 387x500xH250	1.771,00	+ 13%			
PAGE387	Estensione GRILLHOUSE autoportante	cm 387x196xH250	855,00	+ 13%			
PAG497	Pergola GRILLHOUSE autoportante	cm 497x500xH250	2.349,00	+ 13%			
PAGE497	Estensione GRILLHOUSE autoportante	cm 497x196xH250	1.124,00	+ 13%			
PAG545	Pergola GRILLHOUSE autoportante	cm 545x500xH250	2.718,00	+ 13%			
PAGE545	Estensione GRILLHOUSE autoportante	cm 545x196xH250	1.281,00	+ 13%			
PGRH	Profili fresati per GRILLHOUSE (1conf = 6aste)	mm. 27x 80 x3700	Euro/cf. 146,00	+ 17%			

ESPACE AUTOPORTANTI PROMOZIONE FINO AD ESAURIMENTO SCORTE

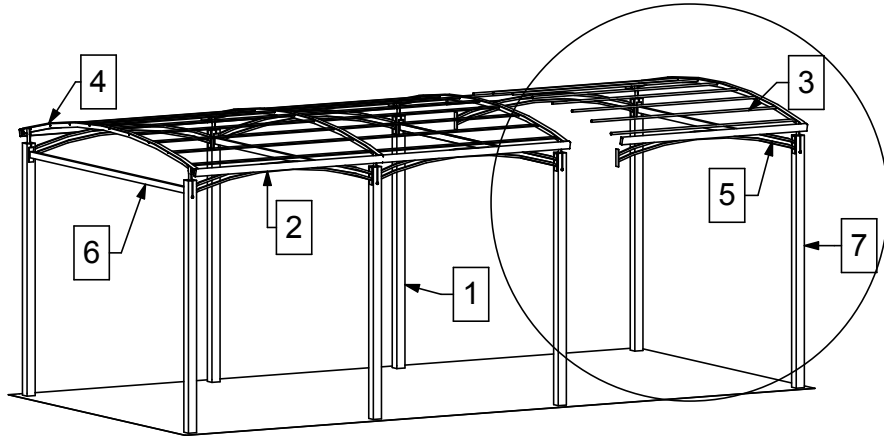

- Pilastrini in abete scandinavo bilama sez.mm. 90x90. (1)
- Cornici in pino massello sez.mm. 34x70. (2)
- Legno impregnato a pressione RAL3 con preservanti privi di cromo e arsenico.
- Travi in acciaio a T mm 50x50x7 sottoposto a trattamento protettivo cataforesi e verniciatura a polveri color rame metallizzato. (3)
- Arcarecci ed elementi decorativi frontali in tubo di acciaio ø 21 spessore mm.2- sottoposti a trattamento protettivo cataforesi e verniciatura a polveri color rame metallizzato. (4) (5)
- Tiranti in tubolare d'acciaio mm. 30x60x1.5 sottoposti a trattamento protettivo, cataforesi e verniciatura a polveri color rame metallizzato. (6)
- Espace può essere ampliata con le apposite estensioni. (7) Le estensioni hanno le stesse caratteristiche della struttura.
- Componenti metallici e viti in materiali inossidabili.

OPZIONALE:

- Trattamento con impregnante all'acqua Color Plus. Verniciatura Paint Plus.
- Staffe a terra e relativi tasselli di ancoraggio.
- Estensioni della struttura.
- Possibilità di ombreggiare la struttura con Kit di tessuto Tempotest in fibra acrilica colore ecru.

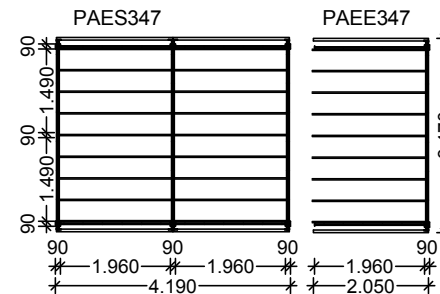
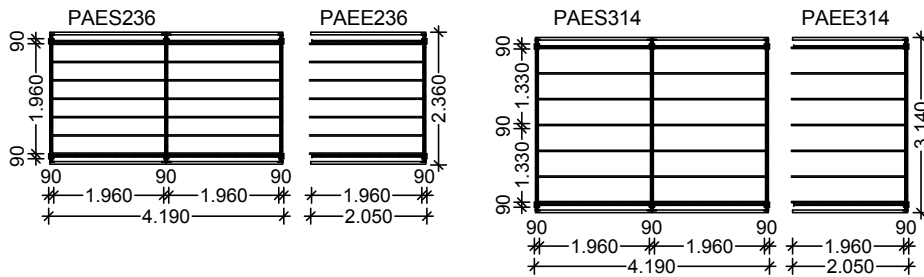

COLORAZIONI

COLORATI (Color Plus)	VERNICIATI (Paint Plus)
W = Mogano	P1 = Bianco RAL 9010 P2 = Grigio RAL 7012

		Euro	maggiorazione per colorazione		Kg.	m ³
			W	P1 / P2		
PAES236	Pergola autoportante ESPACE cm.236x419xH260/274	1.314,00	+ 11%	+ 17%		
PAEE236	Estensione Pergola autoportante ESPACE cm.236x205xH260/274	557,00	+ 11%	+ 17%		
TO340	Kit telo ombregg. per pergole con profondità da cm. 200 a 280 conf. 6 pz.	Euro/cf. 363,50				
PAES314	Pergola autoportante ESPACE cm.314x419xH260/280	1.385,00	+ 11%	+ 17%		
PAEE314	Estensione Pergola autoportante ESPACE cm.314x205xH260/280	580,00	+ 11%	+ 17%		
TO390	Kit telo ombregg. per pergole con profondità da cm. 281 a 340 conf. 6 pz.	Euro/cf. 398,50				
PAES347	Pergola autoportante ESPACE cm.347x419xH.260/283	1.499,00	+ 11%	+ 17%		
PAEE347	Estensione Pergola autoportante ESPACE cm.347x205xH.260/283	635,00	+ 11%	+ 17%		
TO450	Kit telo ombregg. per pergole con profondità da cm. 341 a 400 conf. 6 pz.	Euro/cf. 441,00				
SPDW090090-CF	Staffa portapilastro cm. 9x9 (CONF. PZ. 1)	30,10				
SPTC090090-CF	Staffa portapilastro tubolare componibile cm. 9x9 (CONF. PZ. 1)	29,30				

ESPACE ADDOSSATE PROMOZIONE FINO AD ESAURIMENTO SCORTE

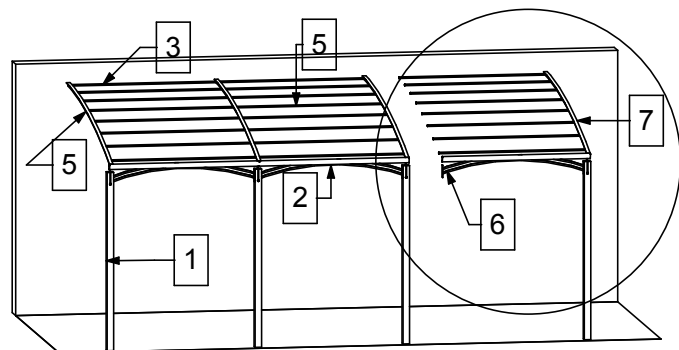

- Pilastrini in abete scandinavo bilama sez. mm. 90x90. (1)
- Cornici frontali in pino massello sez. mm. 34x70. (2)
- Traversi a muro in abete massello sez. mm. 40x50 utile al fissaggio di eventuali ombreggianti. (3)
- Legno impregnato a pressione RAL3 con preservante privo di cromo e arsenico.
- Travi in acciaio a T mm.50x50x7 sottoposto a trattamento protettivo cataforesi e verniciatura a polveri color rame metallizzato. (4)
- Arcarecci ed elementi decorativi frontali in tubo di acciaio ø 21 spessore mm.2- sottoposto a trattamento protettivo cataforesi e verniciatura a polveri color rame metallizzato. (5) (6)
- Espace può essere ampliata con le apposite estensioni. (7) Le estensioni hanno le stesse caratteristiche della struttura base.
- Componenti metallici e viti in materiali inossidabili.

OPZIONALE:

- Tasselli di ancoraggio a muro.
- Trattamento con impregnante all'acqua Color Plus. Verniciatura Paint Plus.
- Staffe a terra e relativi tasselli di ancoraggio. Staffe tubolari.
- Estensioni della struttura. (7)
- Possibilità di ombreggiare la struttura con Kit di tessuto Tempotest in fibra acrilica colore ecrù.

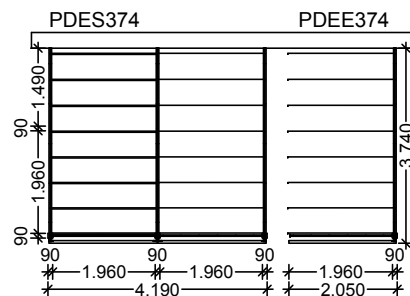

COLORAZIONI

COLORATI (Color Plus)	VERNICIATI (Paint Plus)
W = Mogano	P1 = Bianco RAL 9010 P2 = Grigio RAL 7012

		Euro	maggiorazione per colorazione		Kg.	m ³
			W	P1 / P2		
PDES374	Pergola addossata ESPACE cm.374x419H260/320	999,00	+ 11%	+ 17%		
PDEE374	Estensione Pergola addossata ESPACE cm.374x205XH260/320	499,00	+ 11%	+ 17%		
TO450	Kit telo ombregg. per pergole con profondità da cm. 341 a 400 conf. 6 pz.	441,00				
SPDW090090-CF	Staffa portapilaastro cm. 9x9 (CONF. PZ. 1)	30,10				
SPTC090090-CF	Staffa portapilaastro tubolare componibile cm. 9x9 (CONF. PZ. 1)	29,30				